

50 лет
1958-2008

Выключатели электродвигателей



- выключатели до 25 А
- выключатели до 63 А
- дополнительное оснащение
- аксессуары



Декларация соответствия RoHS

RELPOL S.A.
ul. 11 Listopada 37
68-200 Żary, Польша

Relpol S.A. подтверждает, что выключатели электродвигателей, дополнительное оснащение и аксессуары производятся в соответствии с директивой 2002/95/EC - RoHS.

1.11.2005 г.

Дата
Директор по развитию
Andrzej Hyska



www.relpol.com.pl

Выключатели электродвигателей



Выключатели электродвигателей до 25 А
RMSI25 4



Выключатели электродвигателей до 63 А
RMSI25 4

Дополнительное оснащение



RSI-C11, RSI-S 5
RSI-U, RSI-W 5
RSI-M 5

Аксессуары



RSI-L 6
RSI-BO4, RSI-A 6

Технические данные 7
Схемы подключений 11
Габаритные размеры 12
Требования по пространству .. 13
Позиция монтажа 13

Подключение дополнительного оснащения и аксессуаров к выключателю электродвигателя 15

Выключатели электродвигателей RMSI25, RMSI63 являются компактными устройствами защитного отключения до 63 А. Выключатели оснащены магнитным и тепловым расцепителем. Эти устройства используются для включения и защиты электродвигателей или других устройств. С помощью выключателей и контакторов можно создавать комплексные пусковые системы для электродвигателей.

Условия использования:

выключатели RMSI25, RMSI63 можно использовать в любых климатических условиях. Выключатели предназначены для работы в закрытых помещениях, без тяжелых условий окружающей среды (например: пыль, кислотные испарения, агрессивные газы). Использование выключателей в запыленных и влажных помещениях требует их размещения в корпусах с соответствующей степенью защиты. Нормы, в соответствии с которыми созданы выключатели, допустимые температуры окружающей среды, способность коммутации, токи срабатывания и прочие технические данные, поданы в каталоге и руководстве, размещенным на сайте www.relpol.com.pl



Выключатели для защиты электродвигателей:

RMSI25 (0,1...25 А), RMSI63 (1...63 А): характеристики этих выключателей были специально подобраны так, чтобы защищать электродвигатели от перегрузок, коротких замыканий и обрыва фаз. Выключатели этой серии оснащены тепловым перегрузочным и электромагнитным (защита от КЗ) расцепителем. Тепловой расцепитель можно установить в зависимости от номинального тока. Электромагнитные расцепители установлены на постоянную величину 12-кратного тока по отношению к номинальному току, что дает возможность безаварийного пуска электродвигателей.

Выключатели для защиты электропроводки:



RMSI25 (0,1...25 А), RMSI63 (1...63 А): выключатели можно использовать для защиты кабельных трасс и других устройств от термических перегрузок и короткого замыкания. Выключатели имеют постоянную величину уставки электромагнитного расцепителя (защита от КЗ) и регулируемую уставку перегрузочного расцепителя (термическая защита).



Выключатели для пусковых систем:

RMSI (1,6...52 А): используются в пусковых системах состоящих из контакторов и выключателей. Выключатели используются для защиты цепи от коротких замыканий и перегрузок. С помощью выключателей и контакторов можно создавать комплексные пусковые системы для электродвигателей.

Выключатели электродвигателей

4







RMSI25	Коды для заказа	Номинальный ток I_n [A]	Мощность трехфазного электродвигателя [kW] ❶	Диапазон уставки [A]		Масса [кг]
				термомагнитный расцепитель	ток магнитного отключения	
НОВЫЙ продукт   Выключатели электродвигателей до 25 A	RMSI25-0V16	0,16		0,1 - 0,16	1,9	0,29
	RMSI25-0V24	0,24	0,06	0,16 - 0,24	2,9	
	RMSI25-0V4	0,4	0,09 / 0,12	0,24 - 0,4	4,8	
	RMSI25-0V6	0,6	0,12 / 0,18	0,4 - 0,6	7,2	
	RMSI25-1	1	0,25	0,6 - 1	12	
	RMSI25-1V6	1,6	0,37 / 0,55	1 - 1,6	19	
	RMSI25-2V4	2,4	0,75	1,6 - 2,4	29	
	RMSI25-3V2	3,2	1,1	2 - 3,2	38	
	RMSI25-4	4	1,1 / 1,5	2,4 - 4	48	
	RMSI25-5	5	1,5 / 2,2	3,2 - 5	60	
	RMSI25-6	6	2,2	4 - 6	72	
	RMSI25-8	8	3	5 - 8	96	
	RMSI25-10	10	3 / 4	6 - 10	120	
	RMSI25-13	13	4 / 5,5	8 - 13	156	
	RMSI25-16	16	7,5	10 - 16	190	
	RMSI25-20	20	7,5	14 - 20	240	
RMSI25-25	25	11	18 - 25	300		

RMSI63	Коды для заказа	Номинальный ток I_n [A]	Мощность трехфазного электродвигателя [kW] ❶	Диапазон уставки [A]		Масса [кг]
				термомагнитный расцепитель	ток магнитного отключения	
НОВЫЙ продукт   Выключатели электродвигателей до 63 A	RMSI63-16	16	5,5 / 7,5	10 - 16	190	0,76
	RMSI63-25	25	11	16 - 25	300	
	RMSI63-32	32	15	22 - 32	380	
	RMSI63-40	40	18,5	28 - 40	480	
	RMSI63-52	52	22	36 - 52	600	
	RMSI63-63 ❷	63		45 - 63	600	







❶ Рекомендуемые значения для 4-проводных электродвигателей при 400 V AC 50 Гц. Решающими параметрами выбора являются реальные номинальные и пусковые данные электродвигателей.

❷ Только защита устройств.

Дополнительное оснащение - подключение с правой стороны выключателя ④

Тип	Описание	Коды для заказа	Количество контактов	Ширина [мм]	Масса [кг]
НОВЫЙ продукт   RSI-C11	Вспомогательные контакты для RMSI25, RMSI63	RSI-C11	 1N/C + 1N/O	9	0,04
НОВЫЙ продукт   RSI-S	Сигнальный контакт КЗ для RMSI25, RMSI63	RSI-S	 1N/O + 1N/C	9	0,04













Дополнительное оснащение - подключение с левой стороны выключателя ④

Тип	Описание	Коды для заказа	Номинальное рабочее напряжение	Ширина [мм]	Масса [кг]
НОВЫЙ продукт   RSI-U	Катушка обрыва фаз для RMSI25, RMSI63	RSI-U230	230 V AC 50 Гц	18	0,11
		RSI-U240	240 V AC 50 Гц		
		RSI-U400	400 V AC 50 Гц		
		RSI-U415	415 V AC 50 Гц		
НОВЫЙ продукт   RSI-W	Катушка срабатывания для RMSI25, RMSI63 Допустимое время длительности нагрузки для постоянного напряжения: макс. 5 сек.	RSI-W024 ⑤	24 V AC 50 Гц 24...60 V DC	18	0,11
		RSI-W230	230 V AC 50 Гц		
		RSI-W240	240 V AC 50 Гц		
		RSI-W400	400 V AC 50 Гц		
		RSI-W415	415 V AC 50 Гц		
		RSI-W11	110...240 V DC		
НОВЫЙ продукт   RSI-M	Механизм дистанционного управления для RMSI25	RSI-M	220...240 V AC 50/60 Гц	54	0,40

④ Подключение дополнительного оснащения и аксессуаров к выключателю электродвигателя - смотри стр. 15

⑤ Может работать с напряжением AC или DC.

Аксессуары для выключателей электродвигателей ⑤

Тип	Описание	Коды для заказа	Применение для выключателей	Масса [кг]
 НОВЫЙ продукт   RSI-L	Изолированная трехфазная соединительная шина для питания RMSI25 Макс. нагрузка: 63 А Номинальное напряжение: 690 V Подключение к выключателю электродвигателя сверху.	RSI-L02	для 2 выключателей	0,05
		RSI-L03	для 3 выключателей	
		RSI-L04	для 4 выключателей	0,10
		RSI-L05	для 5 выключателей	0,12
		RSI-L12	для 2 выключателей с дополнительным оснащением	0,06
		RSI-L14	для 4 выключателей с дополнительным оснащением	0,12
 НОВЫЙ продукт   RSI-L	Трехфазная клемма питания для RMSI25 Подключение к выключателю электродвигателя сверху.	RSI-L21	Тип I Сечения проводов: одно и многожильные - 6...25 мм ² многожильные с наконечником - 4...16 мм ²	0,05
		RSI-L22	Тип II Сечения проводов: одно и многожильные - 6...25 мм ² многожильные с наконечником - 4...16 мм ²	0,03
 НОВЫЙ продукт  RSI-L	Трехфазная клемма питания для RMSI25 Клемма монтируется в место одного выключателя (смотри инструкцию).	RSI-L23	Для монтажа на ДИН-рейке 35 мм в соотв. с EN 50022 Сечения проводов: одно и многожильные - 2,5...25 мм ² многожильные с наконечником - 2,5...16 мм ²	0,05
 НОВЫЙ продукт  RSI-B04	Заслонка, закрывающая выводы соединительных шин RSI-L0., RSI-L1.	RSI-B04	Для прикрытия выводов соединительных шин от поражения электрическим током или случайным коротким замыканием, когда не задействован выключатель.	0,01
 НОВЫЙ продукт  RSI-A	Адаптер для соединения выключателя с миниконтактором	RSI-A	Для выключателей RMSI25 и миниконтакторов CRM105, CRM109 ⑥	0,20

⑤ Подключение дополнительного оснащения и аксессуаров к выключателю электродвигателя - смотри стр. 15

⑥ Миниконтакторы CRM1 - смотри каталог Relpol S.A. "Контакторы - новая линия" или www.relpol.com.pl

Миниконтакторы до 9 А, управление АС

- CRM105
- CRM109



Технические данные

Нормы	DIN VDE 0660, IEC 60947-1, IEC 60947-2, IEC 60947-4-1		
Выключатели электродвигателей	RMSI25	RMSI63	
Количество вводов	3	3	
Максимальный номиналь. ток	25 A	63 A	
• защита электропроводки	25 A	52 A	
• защита электродвигателя			
Допустимая температура окружающей среды	хранения: -50...+80 °C работы: -20...+55 °C		
Номинальное напряжение	690 V		
• коммутации U_e	750 V		
• изоляции U_i	6 kV		
• импульсное U_{imp}			
Номинальная частота	50/60 Гц		
Категория использования	А в соотв. с IEC 60947-2		
• выключатель	AC3 в соотв. с IEC 60947-4-1		
• выкл. электродвигателя			
Механический ресурс (циклы)	10 ⁵	10 ⁵	
• до 25 A		3 x 10 ⁴	
• свыше 25 A			
Кол-во включений в час (пуск электродвигателя)	25	25	
Степень защиты	без подключения: IP 00 с подключенными проводами: IP 20		
Компенсация температуры	Присутствует, в соотв. с IEC 60947-4-1		
Чувствительность на ошибки фазы	Присутствует, в соотв. с IEC 60947-4-1		
Вспомогательные контакты, сигнальный контакт КЗ	RSI-C11, RSI-S		
Номинал. напряжение коммутации U_e	230 V AC	400 V AC	500 V AC
Номинальный ток коммутации I_e	3 A	1,5 A	1 A
Категория использования	AC15	AC15	AC15
Номинал. напряжение коммутации U_e	L/R=200 мсек.: 24 V DC	L/R=200 мсек.: 60 V DC	L/R=200 мсек.: 220 V DC
Номинальный ток коммутации I_e	2,3 A	0,7 A	0,3 A
Категория использования	DC13	DC13	DC13
Катушка обрыва фаз	RSI-U		
Потребляемая мощность	во время пуска: 10 VA / 6 W при непрерывной работе: 4,7 VA / 2 W		
Напряжение срабатывания	срабатывание: $0,35 < U_s < 0,7$ натяжение: $0,85 < U_s < 1,1$		
Максимальное время открытия	20 мсек.		
Катушка срабатывания	RSI-W		
Потребляемая мощность	во время пуска: 10 VA / 6 W		
Напряжение срабатывания	$0,7 < U_s < 1,1$		
Максимальное время открытия	20 мсек.		
Механизм дистанционного управления	RSI-M		
Номинальное напряжение питания U_s	220...240 V AC		
Потребляемая мощность	во время пуска: 230 W при непрерывной работе: 5 W		
Напряжение срабатывания	$0,85 < U_s < 1,1$		
Время длительности сигнала управления	при U_s : 0,25 сек.		
• минимальное	5 сек.		
• максимальное			
Полное время ON/OFF	0,25 сек. / 0,04 сек.		
Сечения силовых проводов			
Одножильные или многожильные [мм ²]	2×(1 до 6)	1×(1,5 до 2) × 16 или 1×(25+1) × 10	
Многожильные с наконечником [мм ²]	2×(1 до 4)	1×(1,5 до 2) × 10 или 1×(16+1) × 10	
Сечения проводов для дополнительного оснащения и аксессуаров			
Одножильные или многожильные [мм ²]	1×(0,5 до 2) × 2,5		
Многожильные с наконечником [мм ²]	1×(0,5 до 2) × 1,5		

Номинальная способность выключения токов КЗ

В таблице представлен граничный ток выключения КЗ I_{cu} и номинальная способность выключения КЗ I_{cs} для выключателей **RMSI25**, **RMSI63** по отношению к номинальному току I_n и номинальному напряжению работы U_e . В зонах устойчивых на КЗ, I_{cu} равен как минимум 100 кА, поэтому дополнительный предохранитель необязателен. В других зонах, когда ток КЗ в пункте цепи превышает номинальную способность выключения, поданную в таблице (ниже) для выключателя, выключатель должен защищаться дополнительным предохранителем (требуется дополнительная защита). С предохранителем, в соответствии с таблицей, максимально допустимый ток выключения КЗ выключателя равен номинальной способности выключения дополнительного предохранителя.

Выключатель электродвигателя	Номинальный ток I_n	для 240 V AC			для 415 V AC			для 440 V AC			для 500 V AC			для 690 V AC		
		I_{cu}	I_{cs}	Макс. защита (gL/gG)	I_{cu}	I_{cs}	Макс. защита (gL/gG)	I_{cu}	I_{cs}	Макс. защита (gL/gG)	I_{cu}	I_{cs}	Макс. защита (gL/gG)	I_{cu}	I_{cs}	Макс. защита (gL/gG)
Тип	[A]	[кА]	[кА]	[A]	[кА]	[кА]	[A]	[кА]	[кА]	[A]	[кА]	[кА]	[A]	[кА]	[кА]	[A]
RMSI25	до 1 А	Зона устойчивости на КЗ до 100 кА. Дополнительная защита не требуется.														
	1,6 А															
	2,4 А															
	3,2 А, 4 А															
	5 А, 6 А															
	8 А, 10 А															
	13 А, 16 А															
20 А, 25 А	10	10	100	6	6	80	5	5	80	3	3	80	2	2	80	
RMSI63	до 2,4 А	Зона устойчивости на КЗ до 100 кА. Дополнительная защита не требуется.														
	4 А															
	6 А															
	10 А															
	16 А															
	25 А															
	32...63 А	35	17	200	25	13	200	25	13	200	10	5	200	4	4	160

Соотношение между способностью выключения токов КЗ при определенном коэффициенте мощности и устойчивостью на включение нагрузки в соотв. с IEC 60947-2

Ток отключения I [A]	Коэффициент мощности $\cos\phi$	Устойчивость на включение нагрузки
$I \leq 3000$	0,9	$1,42 \times I$
$3000 \leq I \leq 4500$	0,8	$1,47 \times I$
$4500 \leq I \leq 6000$	0,7	$1,5 \times I$
$6000 \leq I \leq 10000$	0,5	$1,7 \times I$
$10000 \leq I \leq 20000$	0,3	$2,0 \times I$
$20000 \leq I \leq 50000$	0,25	$2,1 \times I$
$50000 \leq I$	0,2	$2,2 \times I$

Характеристики выключателей электродвигателей RMSI25

Характеристики описывают работу выключателя в холодном состоянии при силовой нагрузке по 3 фазам. В теплом состоянии время срабатывания термомангнитных разъединителей уменьшается на около 25%. В случае трехфазной нагрузки, отклонения времени срабатывания для 3-кратных токов и больших чем установленные, равняются $\pm 20\%$ в соответствии с DIN VDE 0165.

Характеристики касаются выключателя **RMSI25-6**, диапазон уставки тока 4 - 6 А.

Характеристика время-ток для RMSI25-6

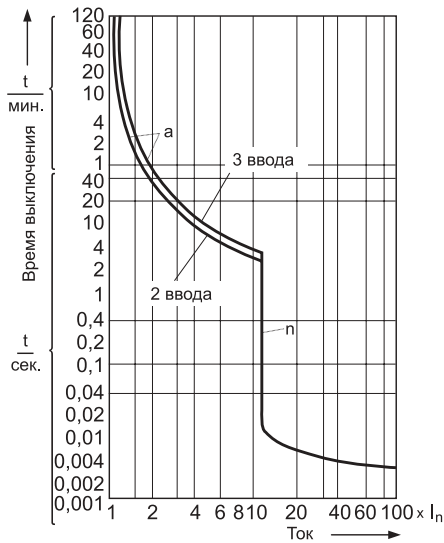

Характеристика ограничения силы тока для RMSI25-6

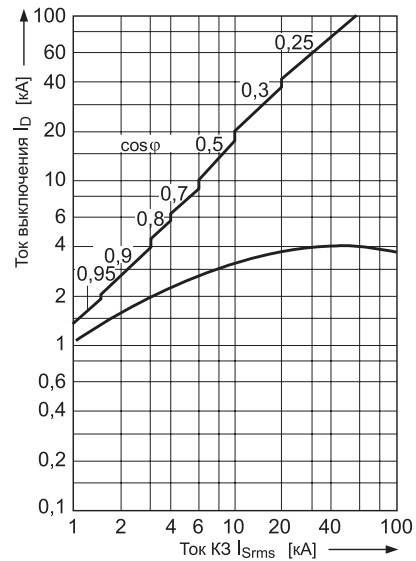

Характеристика I²t для RMSI25-6

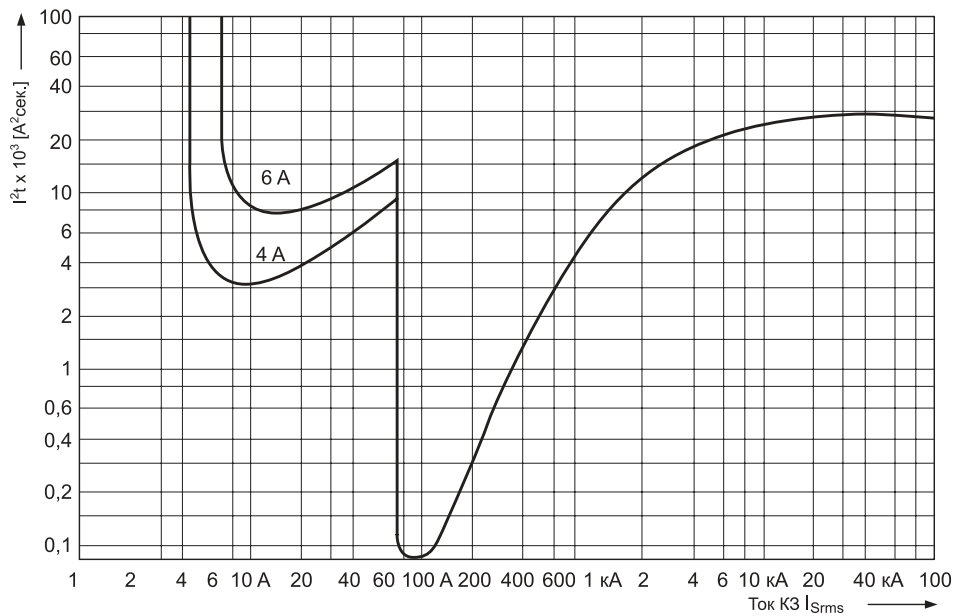

Характеристики выключателей электродвигателей RMSI63

Характеристики описывают работу выключателя в холодном состоянии при силовой нагрузке по 3 фазам. В теплом состоянии время срабатывания термомангнитных разъединителей уменьшается на около 25%. В случае трехфазной нагрузки, отклонения времени срабатывания для 3-кратных токов и больших чем установленные, равняются $\pm 20\%$ в соответствии с DIN VDE 0165.

Характеристики касаются выключателя **RMSI63-25**, номинальный ток 25 А.

Характеристика время-ток для RMSI63-25

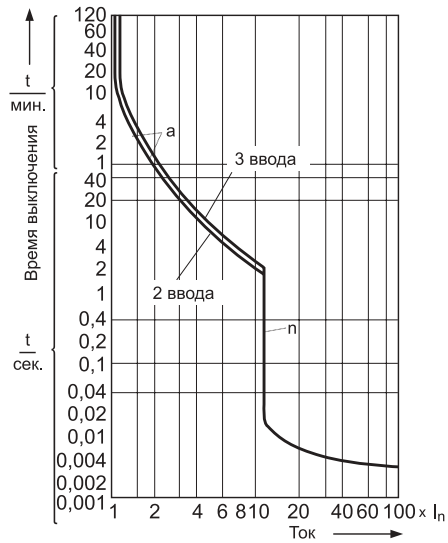

Характеристика ограничения силы тока для RMSI63-25

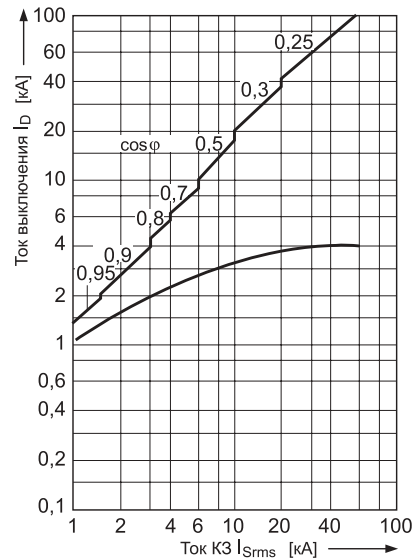

Характеристика I²t для RMSI63-25

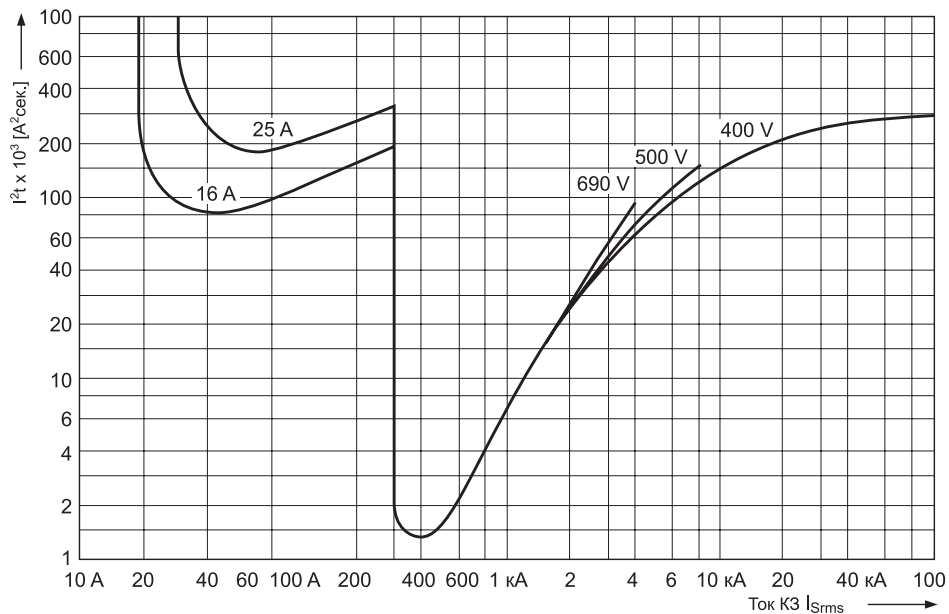

Схемы подключений

Как описано в норме DIN 40713, графические символы на схемах подключений информируют о типе подключения и функции устройства, но не о их конструкции.

Выключатель электродвигателя RMSI25 или RMSI63 с дополнительным оснащением

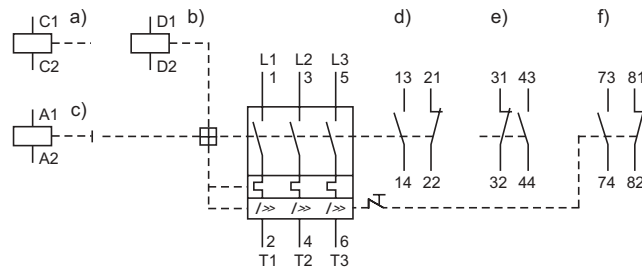

Выключатель электродвигателя **RMSI25** или **RMSI63**

a) Катушка срабатывания **RSI-W**

b) Катушка обрыва фаз **RSI-U**

c) Механизм дистанционного управления **RSI-M** ⑥

d) Интегрированные вспомогательные контакты 1N/O + 1N/C

e) Дополнительные вспомогательные контакты **RSI-C11**

f) Сигнальный контакт K3 **RSI-S**

Выключатель электродвигателя RMSI25 или RMSI63 с катушкой обрыва фаз RSI-U

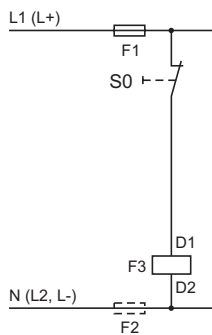

S0 кнопка OFF в цепи контроля

Выключатель электродвигателя RMSI25 или RMSI63 с катушкой срабатывания RSI-W

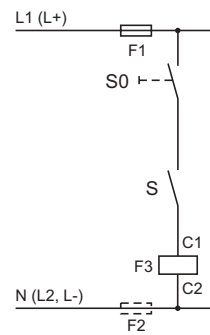

S0 кнопка OFF в цепи контроля

S вспомогательные контакты выключателя

Выключатель электродвигателя RMSI25 с механизмом дистанционного управления RSI-M ⑥ ⑦

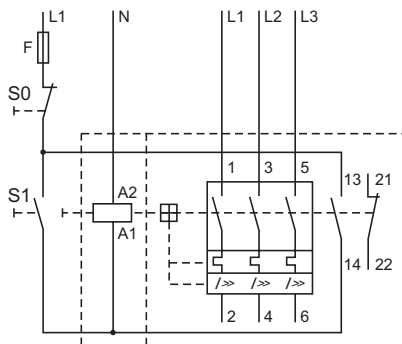

S0 кнопка OFF в цепи контроля

S1 опережающие вспомогательные контакты

⑥ Только для выключателей электродвигателей RMSI25.

⑦ 220...240 V AC 50/60 Гц, непрерывная подача напряжения недопустима.

Габаритные размеры

Выключатель электродвигателя **RMSI25** и:

- a) Катушка обрыва фаз **RSI-U** или катушка срабатывания **RSI-W**
- b) Дополнительные вспомогательные контакты **RSI-C11**
- c) Сигнальный контакт КЗ **RSI-S**
- d) Механизм дистанционного управления **RSI-M** ①

① Стандартный монтаж на ДИН-рейке 35 мм в соотв. с EN 50022.

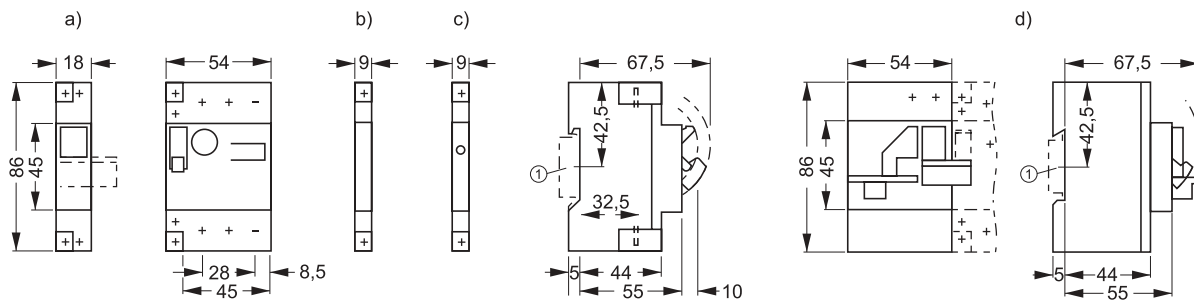

Выключатель электродвигателя **RMSI63** и:

- a) Катушка обрыва фаз **RSI-U** или катушка срабатывания **RSI-W**
- b) Дополнительные вспомогательные контакты **RSI-C11**
- c) Сигнальный контакт КЗ **RSI-S**

① Стандартный монтаж на ДИН-рейке 35 мм в соотв. с EN 50022.

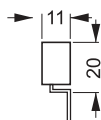
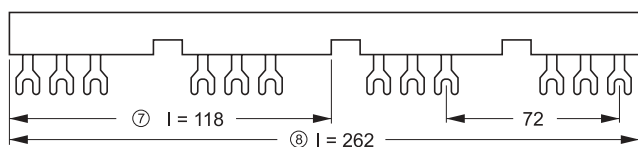
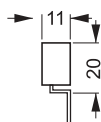
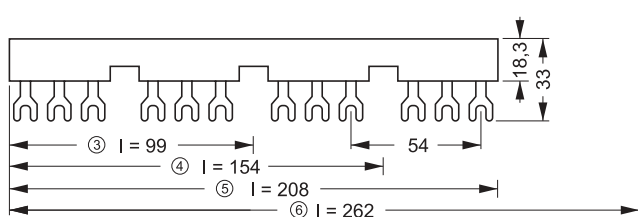
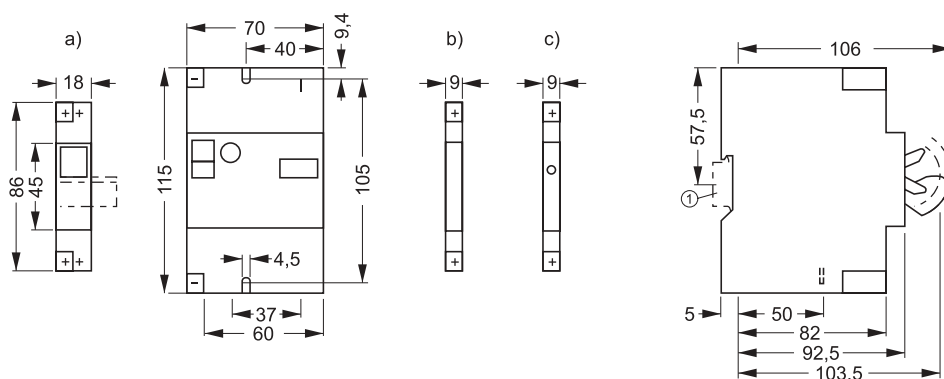

Изолированная трехфазная соединительная шина **RSI-L** ②

② Только для выключателей электродвигателей RMSI25.

- ③ Для 2 выключателей **RSI-L02**
- ④ Для 3 выключателей **RSI-L03**
- ⑤ Для 4 выключателей **RSI-L04**
- ⑥ Для 5 выключателей **RSI-L05**
- ⑦ Для 2 выключателей с дополнительным оснащением **RSI-L12**
- ⑧ Для 4 выключателей с дополнительным оснащением **RSI-L14**

Габаритные размеры

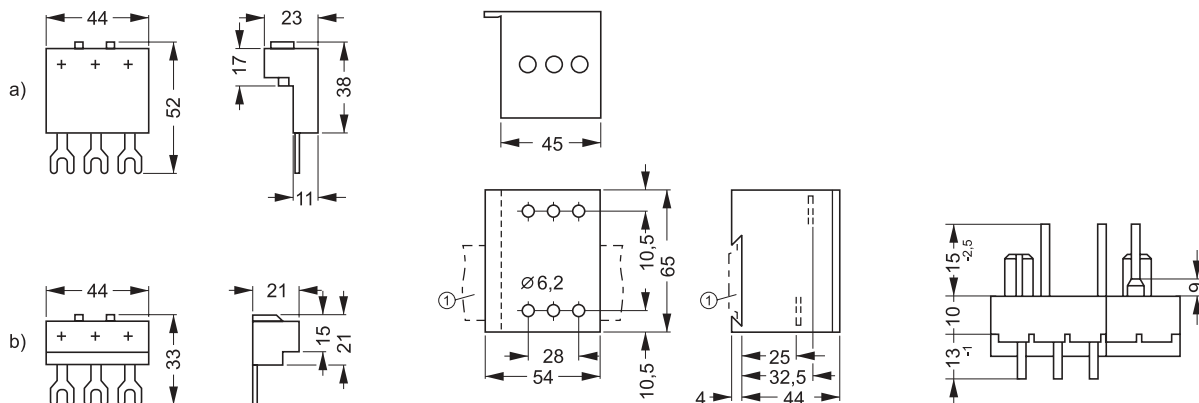

Трехфазная клемма питания **RSI-L** ⑥:

a) Тип I **RSI-L21**

b) Тип II **RSI-L22**

Трехфазная клемма питания **RSI-L23** ⑥

① Стандартный монтаж на ДИН-рейке 35 мм в соотв. с EN 50022.

Адаптер **RSI-A** ⑥

⑥ Только для выключателей электродвигателей RMSI25.

Требования, касающиеся пространства над дугогасящей камерой

- 1) Минимальный зазор соседних элементов и частей под напряжением при номинальном напряжении.
- 2) Минимальное пространство между поверхностью корпуса и отверстиями камеры - 1 см для **RMSI25** и 2 см для **RMSI63**.
- 3) В пространстве действия дугогасящей камеры, элементы проводящие ток должны быть изолированы.

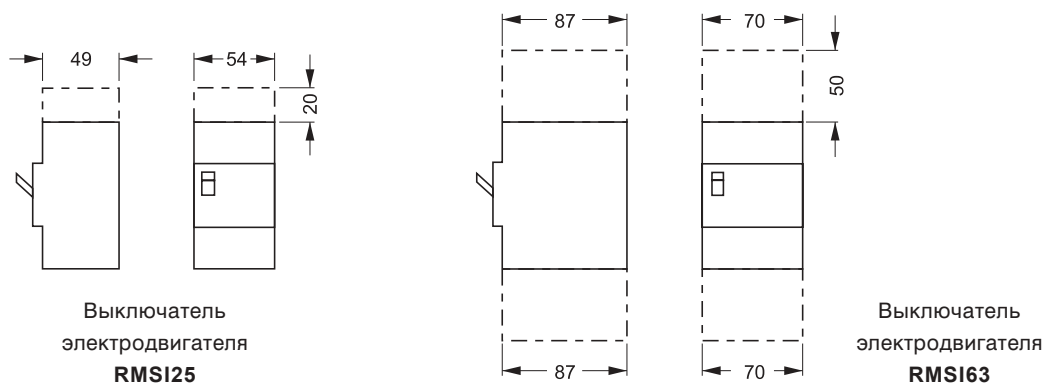

Выключатель электродвигателя **RMSI25**

Выключатель электродвигателя **RMSI63**

Допустимые позиции монтажа выключателей RMSI25, RMSI63

Допустимые позиции монтажа выключателей электродвигателей **RMSI25**, **RMSI63** с учетом положения исполнительных элементов в соответствии с нормой DIN 43602.

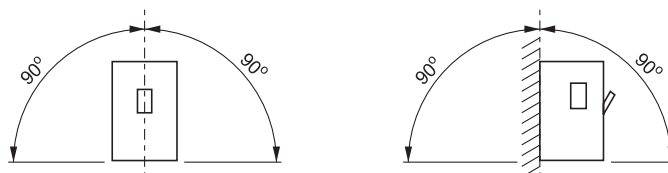

Карта-запрос ^{7R}

Карту-запрос просим выслать по факсу +48 68 37 43 830 или почтой.

1 Прошу прислать следующие бесплатные каталоги, материалы:

- Компакт-диск CD - комплект каталогов
- Компакт-диск CD - комплект наград, сертификатов и деклараций
- Электромагнитные и интерфейсные реле, контактные колодки и аксессуары
- Контактторы и термореле
- Реле времени
- Реле контроля
- Программируемые реле NEED /контроллеры/
- Полупроводниковые реле
- Ограничители перенапряжений
- Тумблеры, кулачковые переключатели
- Прайс-лист
- Образцы продукции
- Меня интересует бесплатный курс по продукции Relpol S.A.

2 Замечания Клиента:

.....
.....

3 Данные Клиента:

Просим связаться с нами: по телефону лично

Просьба выслать предложения по адресу:

ФИО

Фирма

Адрес

(страна, почтовый код, город и т.п.)

Тел. (страна) Факс

E-mail

Даем свое согласие на рассылку к нам по электронной почте информации о новостях и новых продуктах Relpol S.A.
- с этой целью указываем свой адрес E-mail.

.....
Дата

.....
Разборчивая подпись

Благодарим Вас за заполнение карты-запроса и высылку в адрес Relpol S.A. или на наше совместное предприятие в Вашей стране.

RELPOL S.A.
ul. 11 Listopada 37
68-200 Żary, Польша
e-mail: relpol@relpol.com.pl

Экспортный отдел Тел. +48 68 47 90 834
Факс +48 68 47 90 837, e-mail: export@relpol.com.pl
Отдел Маркетинга Тел. +48 68 47 90 900
e-mail: marketing@relpol.com.pl

Трехфазная клемма питания
RSI-L21, RSI-L22



Изолированная трехфазная соединительная шина **RSI-L**



Закрывающая заслона **RSI-B04**

Катушка обрыва фаз
RSI-U



Выключатель электродвигателя
RMSI25



Вспомогательные контакты **RSI-C11**



Механизм дистанционного управления **RSI-M**

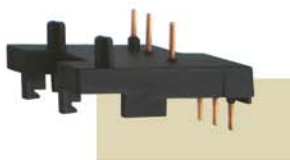

Катушка срабатывания **RSI-W**



Адаптер **RSI-A**



Трехфазная клемма питания **RSI-L23**

Сигнальный контакт КЗ **RSI-S**



Выключатель электродвигателя
RMSI63



Дополнительное оснащение и аксессуары для **RMSI25**

Дополнительное оснащение и аксессуары для **RMSI63**



Проектная часть финансируется Европейским Фондом
Регионального Развития Евросоюза



СОЮЗ ПРЕДПРИНИМАТЕЛЕЙ
ПРОГРАММА ПОВЫШЕНИЯ КОНКУРЕНТОСПОСОБНОСТИ

Предложение Relpol S.A.:

- **сверхминиатюрные сигнальные**
ном. коммутируемый ток: от 1 А до 3 А,
диапазон напряжений катушек: от 3 V до 48 V DC
- **миниатюрные реле**
ном. коммутируемый ток: от 5 А до 20 А
- **промышленные реле**
ном. коммутируемый ток: от 5 А до 30 А,
варианты монтажа: в контактных колодках
на ДИН-рейке 35 мм EN 50022 или на панели,
для печатных плат
- **интерфейсные реле**
ном. коммутируемый ток: от 0,5 А до 16 А,
количество контактов: от 1 до 4
- **контактные колодки для реле**
колодки для печатных плат,
для монтажа на ДИН-рейке 35 мм EN 50022
- **контакты**
ном. коммутируемая мощность: от 2,2 kW до 200 kW
/при 400 V/
- **выключатели электродвигателей**
диапазон установок: от 0,1 А до 63 А
- **реле времени**
одно- и многофункциональные,
широкий диапазон установок времени
- **реле контроля**
возможность мониторинга: тока, напряжения,
температуры
- **программируемые реле NEED**
версии: 8 входов / 4 релейных выходов, 16 входов
/ 8 релейных выходов, программирование в LAD, STL,
напряжения питания: 230 V AC, 24 V DC, 12 V DC,
индикация LED состояния работы реле и входов/выходов
- **импульсные источники питания RPS**
для систем автоматики, выходная цель: 12 или 24 V DC,
токи нагрузки: от 1,5 А до 10 А,
- **полупроводниковые реле**
ном. токи нагрузки: от 1 А до 100 А,
возможность включения в нуле или в любом моменте
- **ограничители перенапряжений**
класс I, II и III, доступны исполнения
с переключающим сигнальным контактом
- **тумблеры, кулачковые переключатели**
тумблеры в исполнениях с 1-, 2-, 3- и 4- контактами,
переключатели от 1 до 6 групп и от 2 до 12 позиций
- **системы релейной защиты,**
измерения и управления
для высокого напряжения
- **производство и монтаж систем**
мониторинга радиоактивного
излучения

В связи с проведением политики постоянного развития, фирма Relpol S.A. сохраняет за собой право к внесению изменений в технические данные и характеристики изделий. Приведенные технические данные имеют информационный характер, поэтому Relpol S.A. не несет ответственности за неправильное применение и эксплуатацию представленных в каталоге изделий.



RELPOL S.A.

ul. 11 Listopada 37
68-200 Żary, Польша
e-mail: relpol@relpol.com.pl
www.relpol.com.pl

Экспортный отдел

Тел. +48 68 47 90 834
Факс +48 68 47 90 837
e-mail: export@relpol.com.pl

Отдел Маркетинга

Тел. +48 68 47 90 900
e-mail: marketing@relpol.com.pl

RELPOL M Минск / Беларусь

Тел. +375 17 298 44 11
e-mail: info@relpol-m.com

RELPOL BG Варна / Болгария

Тел. +359 5 261 02 57
e-mail: office@relpol.biz

RELPOL HUNGARY Будапешт / Венгрия

Тел. +361 265 19 71
e-mail: relpol@relpol.hu

RELPOL BALTIJA Вильнюс / Литва

Тел. +370 5 275 23 01
e-mail: baltija@relpol.com.pl

RELPOL ELTIM Санкт-Петербург / Россия

Тел. +7 812 327 35 99
e-mail: relpol@mail.ru

RELPOL ALTERA Киев / Украина

Тел. +380 44 496 18 88
e-mail: svaltera@svaltera.kiev.ua

RELPOL FRANCE Париж / Франция

Тел. +33 160 798 500
e-mail: relpol.france@relpol.fr

RELPOL LTD. Лондон / Англия

Тел. +44 1582 487707
e-mail: phil@relpol.com.pl

www.relpol.com.pl